

# Dokumentation

## *Druckanzeigen* *- Si ... -*



## 1. Inhalt

1. Inhalt	1
2. Druckanzeigen mit Außengewinde	1
2.1. Technische Daten	1
2.2. Abmaße	1
2.3. Artikelnummern und Daten	1
3. Druckanzeigen mit Schottgewinde	2
3.1. Beschreibung	2
3.2. Schaltzeichnung	2
3.3. Kenndaten	2
3.4. Funktion	2
3.5. Abmaße	2
3.6. Artikelnummern und Daten	2
4. Druckanzeigen aus Edelstahl	3
4.1. General Description	3
4.2. Operating Fluids	3
4.3. Functional Symbols	3
4.4. Technical Data	3
4.5. Construction Materials	3
4.6. Dimensions	3
4.7. Article number and data	3

## 2. Druckanzeigen mit Außengewinde

### 2.1. Technische Daten

Whitworth-Rohrgewinde	kegelig
Werkstoff	Ms vernickelt / Kunststoff
zulässiges Medium	Luft
Temperaturbereich	-15 bis +70°C
Arbeitsdruckbereich	1 bis 10 bar

### 2.2. Abmaße

Gewinde G	SW	i	L <sub>1</sub>	a
R 1/8	11	6	11	1,5

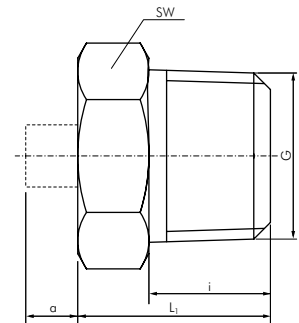

### 2.3. Artikelnummern und Daten

#### Druckanzeigen mit Außengewinde

**Werkstoffe:** Körper: Messing vernickelt, Stift: Acetalharz, Dichtungen: NBR  
**Medium:** geölte und ungeölte Druckluft sowie Gase  
**Druckbereich:** 1 - 10 bar  
**Temperaturbereich:** -15°C bis max. +70°C

Typ	Anschluß	Farbe unter Druck (1 - 10 bar)
MS vernickelt	Außengewinde R 1/8"	● rot



drucklos



steht unter Druck



## 3. Druckanzeigen mit Schottgewinde

### 3.1. Beschreibung

Die optische Druckanzeige ist unentbehrlich für die Anzeige von Betriebszuständen an Maschinen, die pneumatisch gesteuert werden.

Das Schanzeichen kann wie Schalter und Taster in Schaltschränke und Schaltschrank eingebaut werden. Das Bohrmaß beträgt 22,5 mm. Der Druckluftanschluss für die Optische Anzeige ist ein Schnellanschluss für einen Schlauchaußendurchmesser von 4 mm.

Die Schanzeichen sind in den Farben rot, grün, gelb und blau einsetzbar.

### 3.2. Schaltzeichnung



### 3.3. Kenndaten

Betriebsdruck:	2 - 8 bar
Druckmedium:	geölte oder ungeölte Luft
Schnellsteckanschlüsse für halbstarre Schläuche	Ø 4 mm
Betriebstemperatur	-5 bis +50°C
Mechanische Lebensdauer	10 <sup>7</sup> Schaltspiele
Gewicht	34 g

### 3.4. Funktion

Ruhestellung

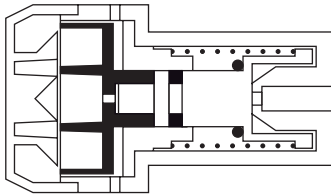

Arbeitsstellung

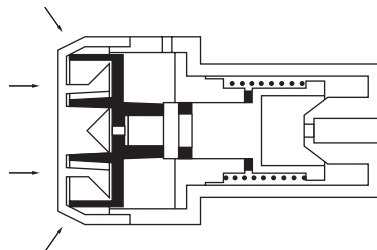

### 3.5. Abmaße

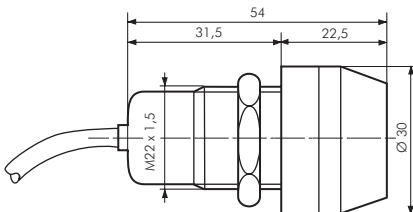

Schnellanschluss für Schlauch 4 mm Außendurchmesser

### 3.6. Artikelnummern und Daten

#### Druckanzeigen mit Schottgewinde

**Werkstoffe:** Körper: Acetalharz, Dichtungen: NBR  
**Medium:** geölte und ungeölte Druckluft sowie Gase  
**Druckbereich:** 2 - 8 bar  
**Temperaturbereich:** -5°C bis max. +50°C

Typ	Anschluß	Farbe unter Druck (2 - 8 bar)
Si 4 ROT	für Steckschlauch 4 mm Ø außen	rot
Si 4 GRÜN	für Steckschlauch 4 mm Ø außen	grün
Si 4 BLAU	für Steckschlauch 4 mm Ø außen	blau
Si 4 GELB	für Steckschlauch 4 mm Ø außen	gelb

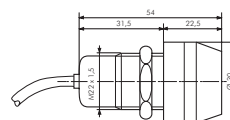

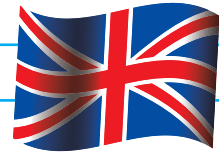

## 4. Druckanzeigen aus Edelstahl

### 4.1. General Description

Visual Indicators  
Compact 316 Stainless Steel panel mounted visual indicator with various colour options.

### 4.2. Operating Fluids

Gases  
Filtered lubricated or non-lubricated air, inert gas, sweet (natural) gases.  
Sour gas option available (details on application)

Liquids  
Low pressure hydraulic, mineral oil or water.

### 4.3. Functional Symbols



### 4.4. Technical Data

Working temperature  
+2 to +65°C (+36 bis +149°F)

Working pressures (gases & liquids)  
1 to 12 bar (14,5 bis 174 psi)

Maximum flow L/min (SCFM) - Cv(Kv)  
6 bar (87 psi), 1 bar (14,5 psi) differential

### 4.5. Construction Materials

Body  
Springs  
Visual Indicator Piston  
Seals  
Internal parts  
Visual Indicator assembly

Stainless steel AISI 316L to NACE MR-0175  
316 Stainless steel  
Acetal  
Nitrile  
Stainless steel AISI 316L to NACE MR-0175  
Acetal with acrylic lens

### 4.6. Dimensions

Si 18 RG ES

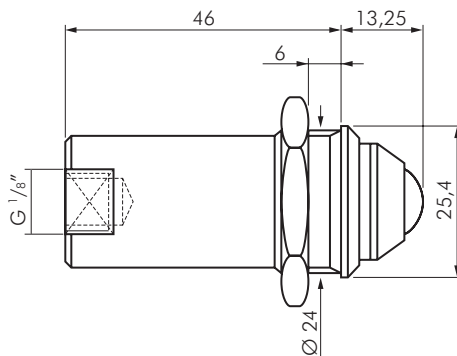

Model Number	Ports	Weight (kg)
Si 18 RG ES	1/8" BSP	0,1

### 4.7. Article number and data

#### Druckanzeigen aus Edelstahl

Werkstoffe: Körper: 1.4436, Dichtungen: NBR, Schauglas: Polyacryl  
Medium: geölte und ungeölte Druckluft und Gase, Flüssigkeiten, Öle und Wasser (50 µm)  
Druckbereich: 1 - 12 bar  
Temperaturbereich: +2°C bis max. +65°C

Typ	Gewinde	Farbe drucklos (0 - 1 bar)	Farbe unter Druck (1 - 10 bar)
1.4436	G 1/8"	rot	grün
Si 18 RG ES	G 1/8"	rot	grün

